

ONYX[®] Deskset HD
Uživatelská příručka

Freedom Scientific, Inc.
GALOP, s.r.o.

Anglický originál vydala společnost

Freedom Scientific
11800 31st Court North
St. Petersburg, Florida 33716-1805
USA
www.FreedomScientific.com

Český překlad vydala společnost

GALOP, s.r.o.
Řehořova 14
130 00 Praha 3
Česká republika
www.galop.cz

Informace v tomto dokumentu mohou být změněny bez předchozího upozornění. Žádná část této publikace nesmí být žádným způsobem, pro žádný účel a v žádné své podobě, elektronické nebo mechanické, reprodukována nebo kopírována bez písemného souhlasu společnosti Freedom Scientific, Inc. nebo GALOP, s.r.o.

Copyright © 2014 Freedom Scientific, Inc. Všechna práva vyhrazena.

Translation © 2015 GALOP, s.r.o.

ONYX® je obchodní značka společnosti Freedom Scientific, Inc. ve Spojených státech amerických a dalších zemích.

Bezpečnost a údržba

Pro uchování kamerové lupy ONYX Deskset HD v dobrém stavu a pro její bezpečné používání dodržujte prosím následující pokyny:

- Před používáním si pozorně přečtěte tuto uživatelskou příručku.
- Nepokoušejte se přístroj opravit nebo otevřít či sejmout kryty. Tento výrobek neobsahuje žádné součásti, jež by mohl opravit sám uživatel.
- Nepokoušejte se upravovat dálkové ovládání. Úpravy by mohly mít za následek nefunkčnost zařízení.
- Nevystavujte ONYX vysoké vlhkosti a udržujte přístroj mimo dosah deště a jiných tekutin. Neponořujte ho do vody.
- Používejte přístroj pouze v prostředí s teplotou v rozmezí 10° až 40°C.
- Neskladujte přístroj v prostředí s extrémní teplotou (pod -20° nebo nad 65°C).
- Přístroj používejte na stabilním, rovném a tvrdém povrchu (např. stůl).
- Při čištění displeje odpojte přístroj ze sítě a naneste malé množství jemného čisticího prostředku na měkkou, nežmolkovou látku a jemně setřete. Použitelné čističe:
 - voda
 - isopropyl alkohol
 - ocet naředěný vodou o maximálním obsahu octa 10 %

Varování:

Netlačte příliš na displej. Nestříkejte prostředek přímo na displej. Nepoužívejte čističe, které obsahují látky jako aceton nebo etylalkohol.

Přehled	1
Zapojení přístroje	3
Zapnutí přístroje pomocí dálkového ovládání	5
Nastavení kamery pro pohled do dálky nebo na blízko	6
Otáčení a naklánění kamery	8
Přenášení přístroje.....	9
Používání ONYX Deskset HD	10
Změna zvětšení	10
Úprava jasu.....	10
Změna barevných režimů	11
Nasměrování kamery na objekt v dálce.....	12
Otočení obrazu	13
Fixace obrazu	13
Přepínání automatického zaostřování	14
Ukládání nastavení kamery	15
Pokročilé funkce	16
Zastínění a masky.....	16
Čtecí linky	19

Funkce dálkového ovládání	21
Zapnutí (zelená).....	21
Pokročilé (černá).....	Chyba! Záložka není definována.
Zaměření (červená)	21
Otočení (světle modrá)	22
Barevný režim (modrá)	22
Jas (žlutá)	22
Přiblížení (černá).....	23
Fixace obrazu (červená)	23
Zámek zaostření (oranžová).....	24
Čtecí linky (bílo-černá).....	24
Zastínění a maska (černo-bílá).....	25
Šířka (bílé šipky)	25
Nahoru a dolů (černé šipky).....	26
Barevné režimy.....	27
Přidávání a odstraňování barevných režimů	28
Resetování barevných režimů do základního nastavení	300
Přeprava přístroje	311
Řešení problémů	32
Servis a podpora	37

ONYX Deskset HD vám umožní prohlížet vytištěné dokumenty, fotografie, rukopisy a malé detaily mnohem jednodušeji než kdykoli předtím. Vestavěná rukojeť umožňuje jednoduchou přenosnost.

ONYX Deskset HD má následující funkce:

- Čtení dokumentů
- Prohlížení věcí na dálku
- Režim zrcadlo
- Automatické zaostřování
- Zvýšení nebo ubrání jasu
- Nastavitelné čtecí linky, čtecí masky a zastínění
- Fixace obrazu
- Zaměřovací kříž
- Rameno kamery otočné o 330 stupňů
- Kamera se naklání o 315 stupňů a otáčí o 180 stupňů

ONYX Deskset HD

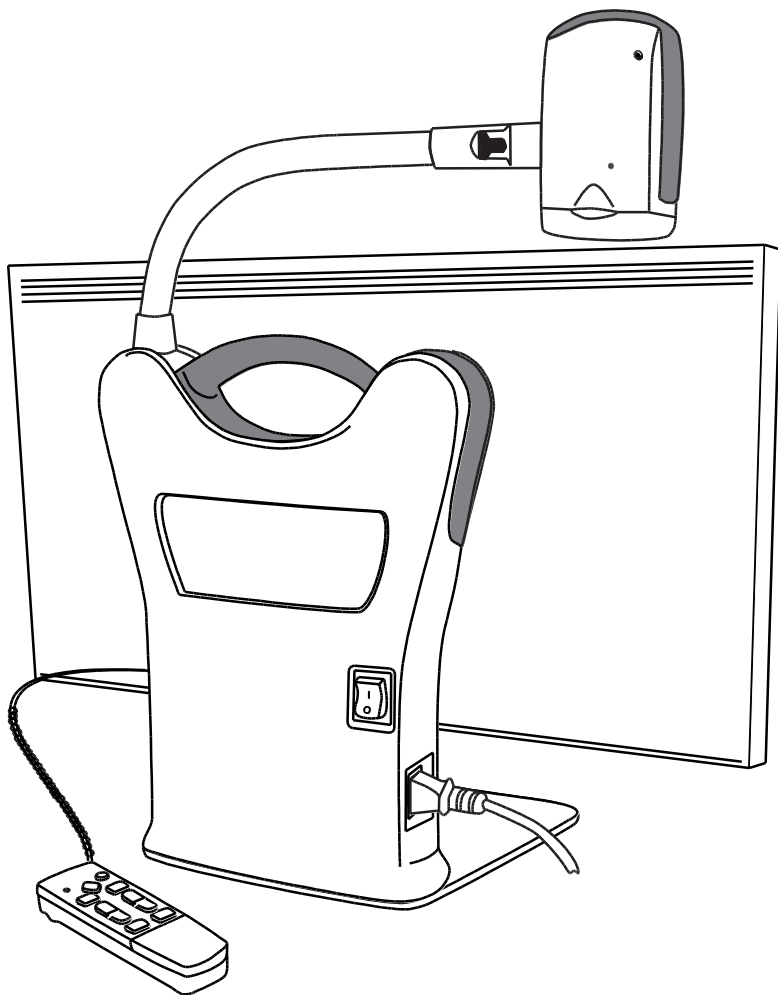

Obsah balení

- ONYX HD zvětšovací kamera připojená k otočnému rameni
- 22" monitor (56 cm)
- Dálkové ovládání
- Napájecí kabel
- Uživatelská příručka
- Pojízdný kufr na kolečkách

Zapojení přístroje

Pro přípravu a zapnutí přístroje použijte následující postup:

1. Použijte rukojeť přístroje a postavte ho na stabilní pracovní plochu, jako je deska nebo stůl.
2. Zvedněte rameno kamery přístroje, dokud nezapadne do vzpřímené polohy.

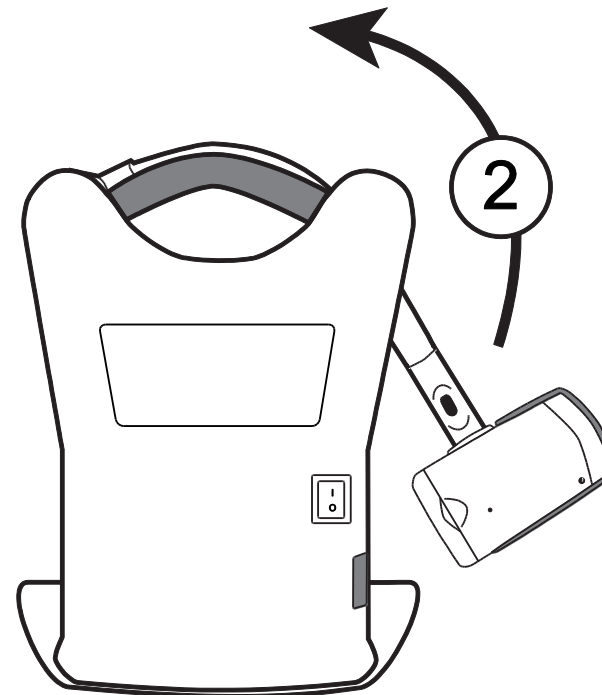
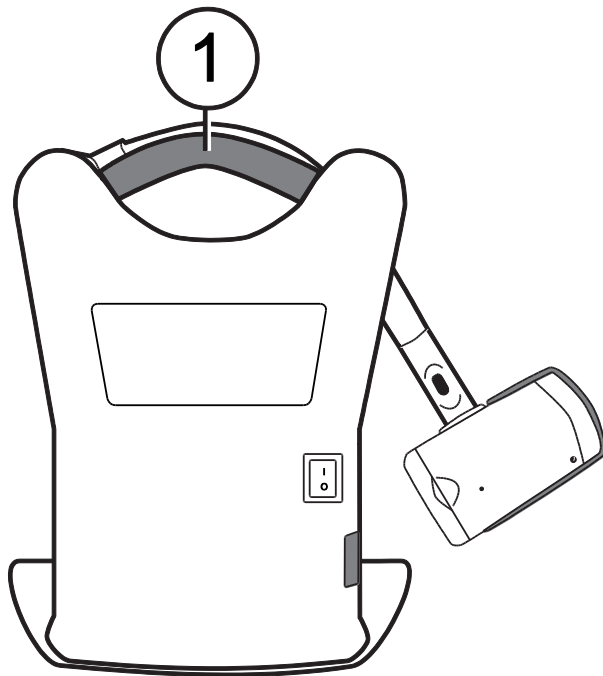

3. Zapojte napájecí kabel do přístroje a do zásuvky.
4. Přepněte hlavní vypínač na zadní straně přístroje pro zapnutí monitoru i kamery. Když je kamera zapnutá, svítí na spodní části kamery zelená LED kontrolka.

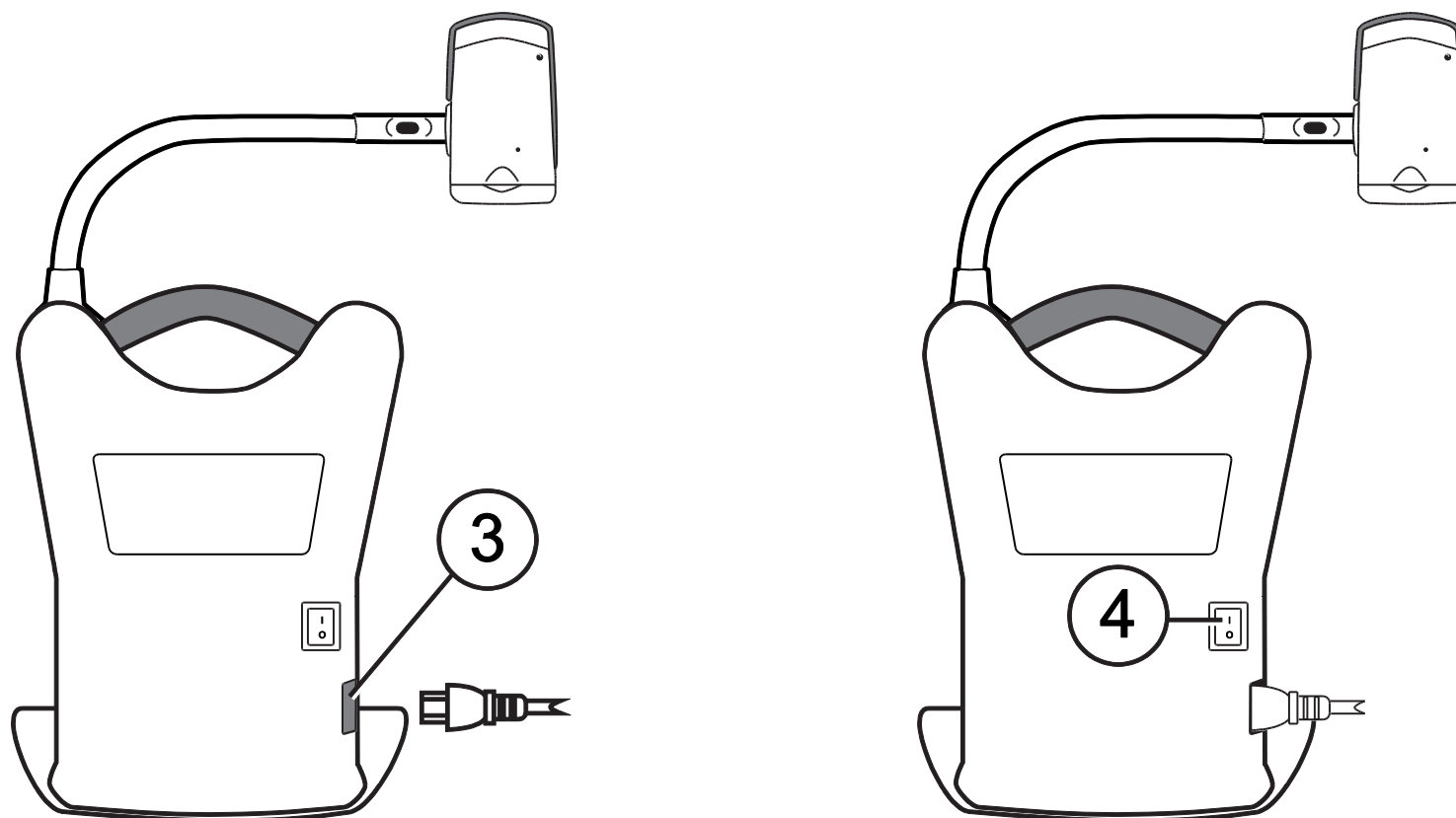

5. Nastavte náklon monitoru uchopením levé a pravé strany monitoru a jemně ho nakloňte dopředu nebo dozadu, dokud nenastavíte pohodlnou pozici.

Zapnutí přístroje pomocí dálkového ovládání

Pro zapnutí a vypnutí kamery stiskněte zelené tlačítko **ZAPNUTÍ**  (levá horní část dálkového ovládání).

Když je kamera zapnutá, svítí na spodní části kamery zelená LED kontrolka.

Pokud se neobjeví na displeji obraz, zkuste následující:

- Přepněte hlavní vypínač na zadní straně přístroje do zapnuté pozice (I).
- Stiskněte zelené tlačítko **ZAPNUTÍ**  na dálkovém ovladači a ujistěte se, že jeho LED kontrolka zabliká červeně.
- Ujistěte se, že je zapojen napájecí kabel do přístroje.
- Ujistěte se, že je zapojen napájecí kabel do zásuvky.
- Více řešení hledejte v sekci *Řešení problémů* na straně 32.

Nastavení kamery pro pohled do dálky nebo na blízko

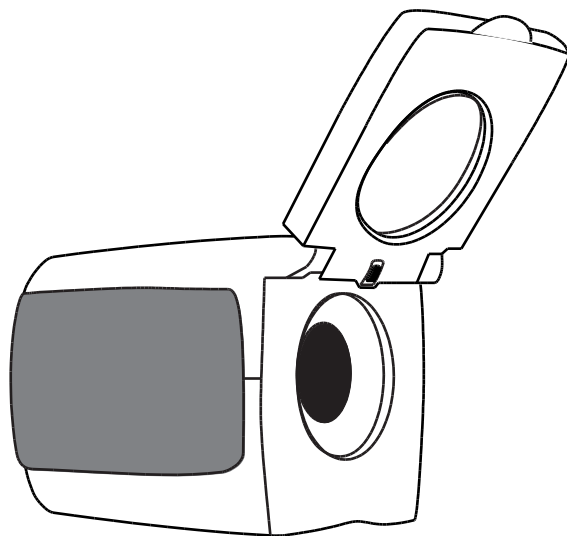

Pro pohled do dálky nechte čočku na blízko zvednutou

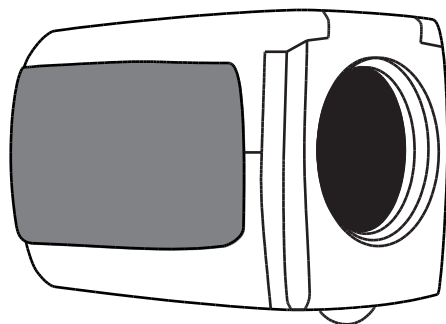

Čočku na blízko nechte zavřenou pro:

- pohled na blízké předměty
- režim zrcadlo (kamera natočená směrem k vám)

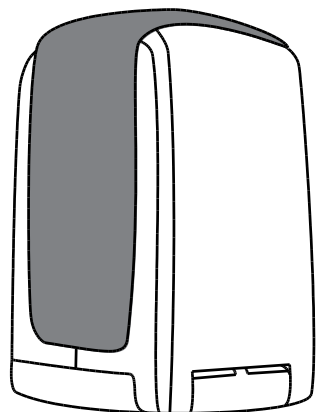

Pro čtení dokumentů umístěných pod kamerou nechte čočku na blízko zavřenou a kameru nasměrujte dolů.

Jakékoli změny nastavení kamery (například barevný režim, úroveň zvětšení) se ukládají pro dané otočení kamery: na dálku, čtení dokumentů nebo režim zrcadlo. To vám umožní mít vlastní nastavení pro každou pozici kamery.

Například můžete používat skutečné barvy pro pohled do dálky a poté otočit kameru do čtecí pozice a používat dvě kontrastní barvy na čtení zblízka. Dané nastavení se při natočení kamery do dané pozice obnoví.

Pro trvalé uložení nastavení je zapotřebí přístroj vypnout pomocí zeleného tlačítka **ZAPNUTÍ**  na dálkovém ovládacím. Pokud přístroj vypnete pomocí hlavního vypínače, poslední změny nastavení se neuloží.

Otáčení a naklání kamery

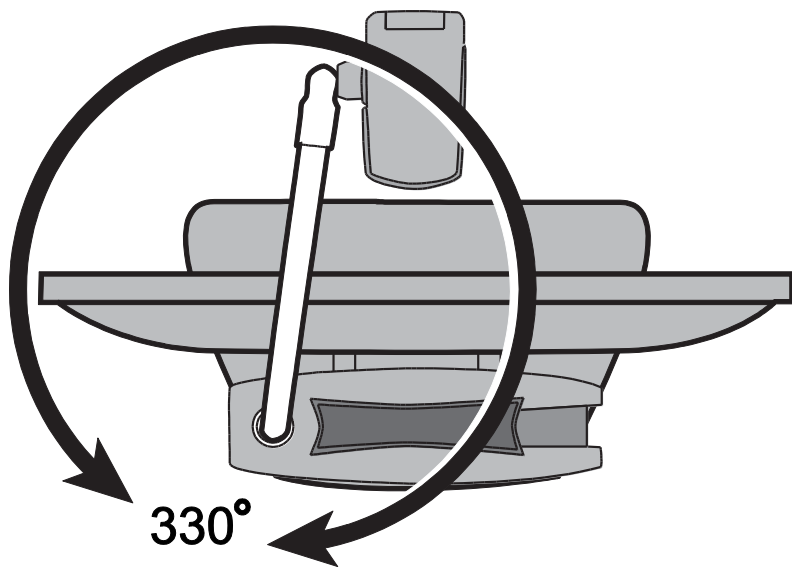

Rameno kamery se otáčí o 330°.

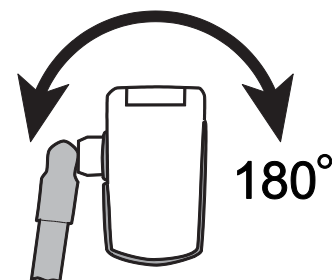

Kloub kamery se ohýbá o 180°.

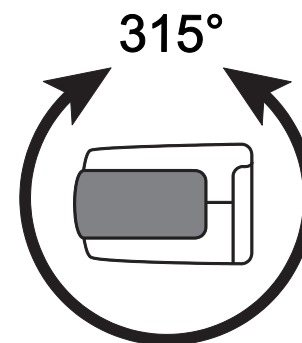

Kamera se naklání o 315°.

Přenášení přístroje

Přístroj má vestavěnou rukojeť, která umožňuje snadné přenášení. Při přenášení přístroje vždy nejdříve složte rameno kamery, jak je ukázáno na dalším obrázku.

Důležité: Nikdy nepřemísťujte přístroj za kameru nebo její rameno.

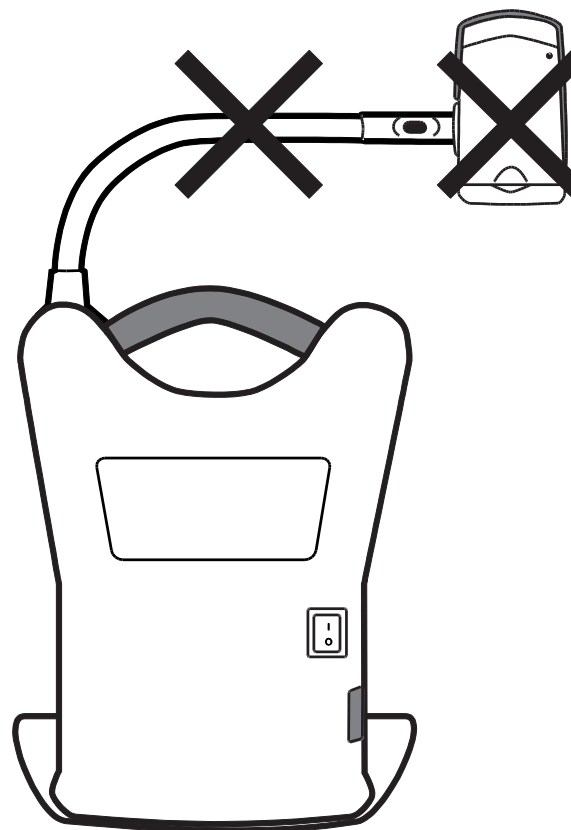
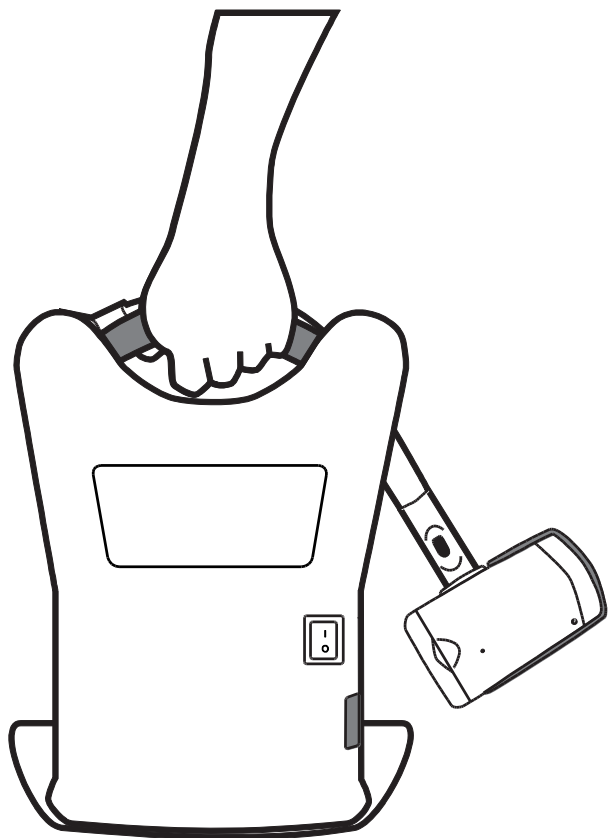



Používání ONYX Deskset HD



Tato část popisuje, jak pomocí dálkového ovládání změnit zvětšení a jas, zaměřit předmět a změnit barevný režim. Pro více informací o dálkovém ovládání a jeho tlačítkách čtěte v sekci *Funkce dálkového ovládání* na straně 21.

Nejdříve se ujistěte, že je přístroj zapnutý. Je-li potřeba, stiskněte pro zapnutí kamery zelené tlačítko **ZAPNUTÍ**  na dálkovém ovládání.

Změna zvětšení

- Stiskněte černé tlačítko **PLUS**  pro přiblížení a zvětšení obrazu, který se zobrazí na displeji (vpravo uprostřed na dálkovém ovládání).
- Stiskněte černé tlačítko **MINUS**  pro oddálení obrazu na displeji (vpravo uprostřed na dálkovém ovládání).

Úprava jasu

- Pro světlejší obraz stiskněte horní žluté tlačítko **JAS**  (vlevo uprostřed na dálkovém ovládání).
- Pro tmavší obraz stiskněte dolní žluté tlačítko **JAS**  (vlevo uprostřed na dálkovém ovládání).

Změna barevných režimů

Barevný režim je přednastavená barevná kombinace (například žlutý text na černém pozadí). Barevné režimy můžete použít pro snížení odlesku nebo pro větší kontrast (aby se vám lépe četl text na displeji). Příklad má šest základních barevných režimů:

- Plnobarevný režim – vždy k dispozici, nelze odstranit
- Vysocekontrastní plnobarevný režim
- Černá na bílé (pozitivní kontrast)
- Bílá na černé (negativní kontrast)
- Žlutá na modré
- Žlutá na černé

Můžete si také aktivovat dalších 27 barevných režimů. Pro kompletní seznam čtěte *Barevné režimy* na straně 27. Pro přidání nebo odebrání barevného režimu čtěte *Přidávání a odstraňování barevných režimů* na straně 28.



Jsou dva způsoby jak procházet seznam barevných režimů:

- Pro procházení a výběr různých barevných režimů stiskněte modré tlačítko **BAREVNÝCH REŽIMŮ**  umístěné v pravé horní části dálkového ovládání.
- Pro posunutí na další nebo předchozí režim stiskněte tlačítko **ŠIPKU NAHORU** nebo **DOLŮ**. Tato funkce je dostupná jen tehdy, když je vypnuté zastínění a čtecí maska.

Nasměrování kamery na objekt v dálce

Pokud je kamera zaostřena na předmět, ale vy chcete zaostřit na jiný předmět, použijte tlačítko

ZAMĚŘENÍ , které vám pomůže zaměřit kameru. Najděte střed nového objektu pomocí zaměřovacího kříže zobrazeného na displeji a vraťte se zpět do původní úrovně zvětšení.

1. Stiskněte a držte červené tlačítko **ZAMĚŘENÍ**  (střed horní části dálkového ovládání). Na displeji se zobrazí zaměřovací kříž a kamera oddálí obraz (zruší přiblížení).
2. Stále držte tlačítko, otočte kamerou a umístěte zaměřovací kříž na střed nového objektu, který chcete prohlížet.
3. Uvolněte červené tlačítko **ZAMĚŘENÍ** . Kamera se přiblíží na původní úroveň zvětšení a zaměřovací kříž zmizí.

Otočení obrazu

S ONYX HD kamerou můžete změnit orientaci obrazu na displeji. Obraz lze otočit horizontálně, vertikálně i zrcadlově.

Tato funkce je užitečná, když je prohlížený objekt vzhůru nohama. Například když přijímáte těžkou zásilku, může být jednodušší otočit obraz než otáčet zásilkou.

- Stiskněte světle modré tlačítko **OTOČIT**  pro procházení čtyř různých orientací obrazu (levá horní část dálkového ovládání). Kamera si bude nastavení pamatovat, až ji zase otočíte do této polohy.

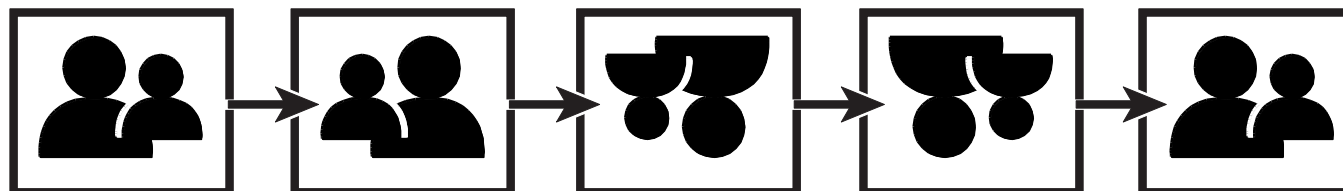

Fixace obrazu





1. Pro fixaci aktuálního obrazu zobrazeného na displeji stiskněte červené tlačítko **FIXACE OBRAZU**  (levá spodní část dálkového ovládání). Na displeji se zobrazí ikona fixace obrazu **II**.

Fixace obrazu je užitečná pro prohlížení statického obrazu, jakým je text na tabuli.

2. Pro vypnutí fixace obrazu stiskněte tlačítko znovu a vrátíte se do živého náhledu.

Přepínání automatického zaostřování

Zámek zaostření zabraňuje kameře náhodně zaostřit na vaši ruku nebo jiný předmět, který projde před kamerou. Tato funkce je užitečná při práci či psaní přímo pod kamerou.

1. Otočte kamerou do čtecí pozice (kamera směřuje dolů).
Umístěte dokument nebo jiný předmět pod kameru a upravte velikost zvětšení pomocí černých tlačítek **PLUS**  a **MINUS**  .
2. Pro vypnutí automatického zaostřování stiskněte oranžové tlačítko **ZÁMEK ZAOSTŘENÍ**  (pravá dolní část dálkového ovládání). Na displeji se zobrazí ikona zámku zaostření  .
Zaostření kamery se nebude měnit, proto nebude předmět v jiné vzdálenosti od kamerové čočky zaostřen.
3. Stiskněte opět oranžové tlačítko **ZÁMEK ZAOSTŘENÍ**  . Automatické zaostřování se zapne a kamera se vrátí do normálního nastavení.

Ukládání nastavení kamery

Všechny změny nastavení kamery, které provedete (barevný režim, úroveň zvětšení, zastínění atd.), se ukládají pro danou pozici kamery: do dálky, čtení dokumentů, režim zrcadlo. To umožňuje mít pro každou pozici vlastní nastavení kamery.



Například na čtení můžete používat žlutou na černé jako váš barevný režim pro vysoký kontrast mezi textem a podkladem. Když ale otočíte kameru na sebe, můžete mít uložené jiné nastavení, které přepne barevný režim na plnobarevný a s menším zvětšením.

Pro uložení nastavení kamery podle vlastních potřeb

- stiskněte zelené tlačítko **ZAPNUTÍ**  (levá horní část dálkového ovládání) pro vypnutí přístroje. Vaše poslední nastavení pro kameru v dané poloze se uloží.

Poznámka: Pokud vypnete přístroj přepnutím hlavního vypínače na zadní straně přístroje místo zeleného tlačítka **ZAPNUTÍ**, vaše poslední nastavení se neuloží.

Pokročilé funkce

Zastínění, čtecí masky a linky jsou funkce, které vám pomohou číst text na displeji. Tlačítka **ČTECÍ** **MASKY**  a **ČTECÍ LINKY**  jsou umístěna pod krytem tlačítek. Pro zpřístupnění odstraňte kryt posunutím dolů.

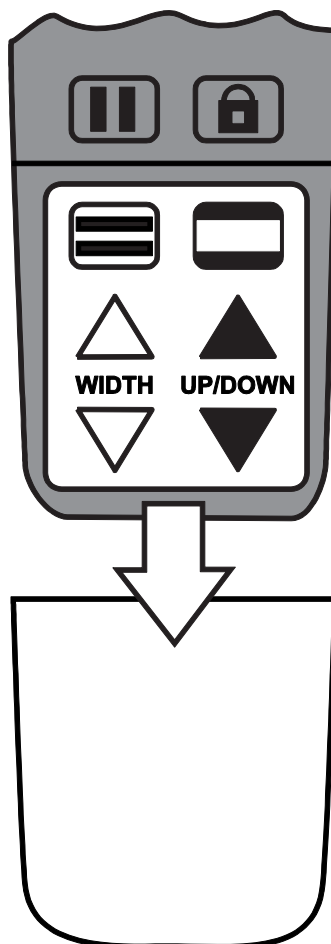

Zastínění a masky

Zastínění a masky blokují části displeje a zobrazují jen horizontální nebo vertikální pruh na displeji. Usnadní to soustředění na určitou oblast displeje a zároveň snižuje odlesk jasného podkladu. Zastínění se zobrazuje jako dva průsvitné pruhy na displeji. Masky se zobrazují jako dva plné pruhy na displeji.

Pro zobrazení zastínění nebo masky stiskněte černo-bílé tlačítko **MASKY** , opakované stisknutí prochází následujícími možnostmi (tlačítko je umístěno v pravé dolní části dálkového ovládání).

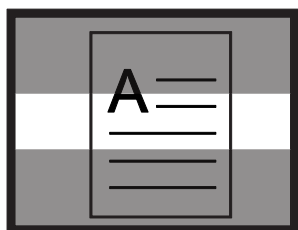

Horizontální
zastínění

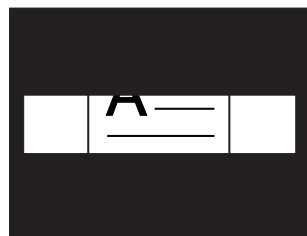

Horizontální
maska

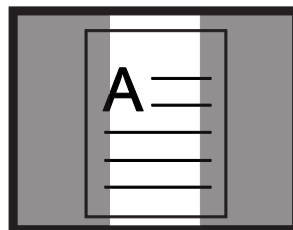

Vertikální
zastínění

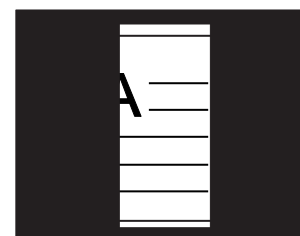



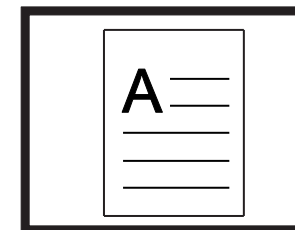

Vertikální
maska



Normální
režim

Pro posun zastínění a masky použijte bílá a černá tlačítka šipek podle níže uvedeného popisu.

Tlačítko	Funkce
 bílá ŠIPKA NAHORU	Snížení vzdálenosti mezi stíny nebo maskou. Platí pro horizontální i vertikální nastavení.
 bílá ŠIPKA DOLŮ	Zvětšení vzdálenosti mezi stíny nebo maskou. Platí pro horizontální i vertikální nastavení.
 černá ŠIPKA NAHORU	Posunutí horizontálních stínů nebo masky nahoru na displeji. Posunutí vertikálních stínů nebo masky doleva.
 černá ŠIPKA DOLŮ	Posunutí horizontálních stínů nebo masky dolů na displeji. Posunutí vertikálních stínů nebo masky doprava.





Čtecí linky

Čtecí linky jsou horizontální nebo vertikální čáry na displeji, které vám pomohou udržet pozici na displeji při prohlížení obrázku nebo čtení textu.



Pro zobrazení čtecích linek učiňte následující:





1. Pro zobrazení dvou horizontálních linek stiskněte bílo-černé tlačítko **ČTECÍ LINKY**  (spodní levá část dálkového ovládání).
2. Pro zobrazení dvou vertikálních linek stiskněte tlačítko znovu.
3. Pro normální zobrazení (zrušení zobrazení čtecích linek) stiskněte tlačítko potřetí.



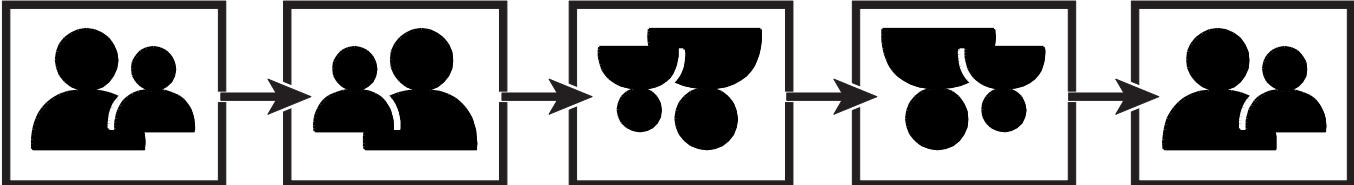

Pro posun čtecích linek použijte bílá a černá tlačítka šipek podle níže uvedeného popisu.



Tlačítko	Funkce
 bílá ŠIPKA NAHORU	Posunutí spodní horizontální čtecí linky na displeji nahoru. Posunutí pravé vertikální čtecí linky doleva.
 bílá ŠIPKA DOLŮ	Posunutí spodní horizontální čtecí linky na displeji dolů. Posunutí pravé vertikální čtecí linky doprava.
 černá ŠIPKA NAHORU	Posunutí obou horizontálních čtecích linek nahoru. Posunutí obou vertikálních čtecích linek doleva.
 černá ŠIPKA DOLŮ	Posunutí obou horizontálních čtecích linek dolů. Posunutí obou vertikálních čtecích linek doprava.

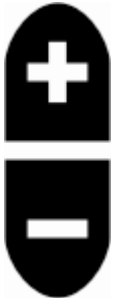

Funkce dálkového ovládání

Tlačítko/LED	Popis a funkce
	<p>Zapnutí (zelená)</p> <p>Pro zapnutí přístroje stiskněte tlačítko ZAPNUTÍ. Pro vypnutí přístroje stiskněte a držte tlačítko ZAPNUTÍ. Zapnutí kamery signalizuje zelená LED kontrolka na kameře. Tlačítko ZAPNUTÍ je umístěno v levé horní části dálkového ovládání.</p>
	<p>Pokročilé (černá)</p> <p>Pro použití v kombinaci s jiným tlačítkem pro pokročilé funkce. Stiskněte a podržte toto tlačítko a poté stiskněte jiné tlačítko k provedení úkolu.</p>
	<p>Zaměření (červená)</p> <p>Pro nalezení středu obrazu právě zobrazeného předmětu a zaostření stiskněte a držte tlačítko ZAMĚŘENÍ. To se projeví zobrazením zaměřovacího kříže na displeji. Kamera také oddálí přiblížení pro jednodušší zaměření na nový objekt. Když uvolníte tlačítko, kamera se vrátí do předchozího přiblížení a zaměřovací kříž zmizí. Toto tlačítko je umístěno ve středu horní části dálkového ovládání.</p>

Tlačítko/LED	Popis a funkce
	<p>Otočení (světle modrá)</p> <p>Opakované stisknutí tlačítka OTOČENÍ mění orientaci obrazu podle následujícího schématu:</p>  <p>Tlačítko je umístěno v levé horní části dálkového ovládání.</p>
	<p>Barevný režim (modrá)</p> <p>Pro procházení barevných režimů stiskněte tlačítko BAREVNÝ REŽIM, které je umístěno v pravé horní části dálkového ovládání. Více o <i>Barevných režimech</i> na straně 27.</p>
	<p>Jas (žlutá)</p> <p>Pro zvýšení jasu stiskněte horní tlačítko JAS .</p> <p>Pro snížení jasu stiskněte dolní tlačítko JAS .</p> <p>Tato tlačítka jsou umístěna vlevo ve středu dálkového ovládání.</p>

Tlačítko/LED	Popis a funkce
	<p>Přiblížení (černá)</p> <p>Pro přiblížení a zvětšení obrazu zobrazeného na displeji tiskněte tlačítko PLUS .</p> <p>Pro oddálení a zmenšení obrazu zobrazeného na displeji stiskněte tlačítko MINUS .</p> <p>Tato tlačítka jsou umístěna vpravo ve středu dálkového ovládání.</p>
	<p>Fixace obrazu (červená)</p> <p>Pro zafixování obrazu právě zobrazeného na displeji stiskněte tlačítko FIXACE OBRAZU. Na displeji se zobrazí ikona fixace obrazu II .</p> <p>Opakovaným stiskem tlačítka vypnete fixaci obrazu a vrátíte se do normálního režimu. Toto tlačítko je umístěno v levé dolní části dálkového ovládání.</p>

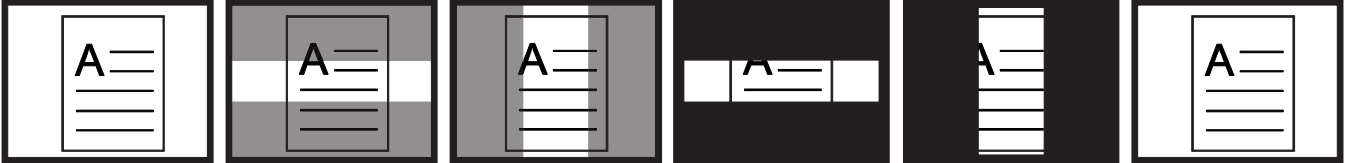
Tlačítko/LED	Popis a funkce
	<p>Zámek zaostření (oranžová)</p> <p>Pro vypnutí automatického zaostřování stiskněte tlačítko ZÁMEK ZAOSTŘENÍ. Vypnuté automatické zaostřování signalizuje na displeji ikona Zámek zaostření  a kamera v tuto chvíli své zaostření neupravuje. Vypnutí automatického zaostřování usnadňuje psaní nebo práci s objektem pod kamerou, protože kamera automaticky nepřeostrí na vaši ruku. Během normálního provozu je doporučeno ponechat automatické zaostřování zapnuté.</p> <p>Opakovaným stiskem tlačítka obnovíte funkci automatického zaostřování. Tlačítko je umístěno v pravé dolní části dálkového ovládání.</p>
	<p>Čtecí linky (bílo-černá)</p> <p>Pro zobrazení dvou horizontálních nebo vertikálních linek na displeji stiskněte tlačítko ČTECÍ LINKY. Používejte čtecí linky pro udržení pozice při čtení textu nebo prohlížení předmětu.</p> <p>Pro upravení pozice a vzdálenosti mezi linkami na displeji je možné použít černých a bílých ŠIPEK NAHORU A DOLŮ. Pro zpřístupnění těchto tlačítek sejměte kryt na přední straně dálkového ovládání.</p>

Tlačítko/LED	Popis a funkce
	<p>Zastínění a maska (černo-bílá)</p> <p>Pro zakrytí horní a dolní nebo levé a pravé části displeje stiskněte tlačítko MASKA. Tímto zůstane na displeji horizontální nebo vertikální pruh, který vám pomůže soustředit se na určitý předmět nebo text.</p>  <p>Maska zobrazuje dva černé pruhy horizontálně nebo vertikálně na displeji. Zastínění zobrazuje dva průsvitné pruhy na displeji. Zastínění umožňuje vidět dost ze zastíněné části pro udržení pozice na displeji.</p> <p>Použijte černých a bílých ŠIPEK NAHORU A DOLŮ pro upravení viditelné části a umístění na displeji. Pro zpřístupnění těchto tlačítek sejměte kryt na přední straně dálkového ovládání.</p>
	<p>Šířka (bílé šipky)</p> <p>Použijte tato tlačítka pro posunutí spodní nebo pravé čtecí linky, zastínění nebo masky na displeji. Tato akce zvětšuje a snižuje vzdálenost mezi těmito předměty.</p> <p>Pro zpřístupnění těchto tlačítek sejměte kryt na přední straně dálkového ovládání</p>



Tlačítko/LED	Popis a funkce
 <p>UP/DOWN</p>	<p>Nahoru a dolů (černé šipky)</p> <p>Použijte tato tlačítka pro posunutí čtecí linky, zastínění nebo masky nahoru a dolů nebo doleva a doprava na displeji.</p> <p>Pro zpřístupnění těchto tlačítek sejměte kryt na přední straně dálkového ovládání.</p>

Barevné režimy

Výrobce je přednastaveno šest barevných režimů a dalších 27 barevných režimů si můžete aktivovat a používat. Přednastavené režimy jsou označeny hvězdičkou.

* Plnobarevný režim (vždy dostupný, nelze ho vypnout)	* Vysoce kontrastní plnobarevný režim	Stupně šedi
* Černá na bílé (pozitivní kontrast)	* Bílá na černé (negativní kontrast)	* Žlutá na modré
Modrá na žluté	* Žlutá na černé	Černá na žluté
Fialová na černé	Černá na fialové	Bílá na modré
Modrá na bílé	Zelená na černé	Černá na zelené
Červená na bílé	Bílá na červené	Bílá na zelené
Zelená na bílé	Černá na modré	Modrá na černé
Černá na červené	Červená na černé	Fialová na bílé
Bílá na fialové	Černá na oranžové	Oranžová na černé
Zelená na žluté	Žlutá na zelené	Okrová na bílé
Bílá na okrové	Okrová na černé	Černá na okrové



Přidávání a odstraňování barevných režimů

Přístroj obsahuje šest přednastavených barevných režimů. Můžete také aktivovat a vybrat další z 27 přidaných barevných režimů. Jakmile je barevný režim aktivován, můžete ho lehce změnit stisknutím modrého tlačítka **BAREVNÝ REŽIM**  nebo černých tlačítek **ŠIPKA NAHORU**  a **ŠIPKA DOLŮ** . (Tlačítka **NAHORU/DOLŮ** fungují jen tehdy, je-li vypnuté zastínění, čtecí linky nebo masky.)

Pro přidání nebo odebrání barevného režimu postupujte následovně:

1. Stiskněte a držte po dobu asi 6 vteřin černé tlačítko **POKROČILÉ** a s ním zelené tlačítko **ZAPNUTÍ** pro vstup do konfiguračního menu.

Na displeji se zobrazí potvrzovací znak , pokud je aktuální barevný režim aktivován.

2. Pro zrušení aktuálního barevného režimu stiskněte světle modré tlačítko **OTOČIT** . Deaktivaci barevného režimu signalizuje symbol  zobrazený na displeji.

Poznámka: Plnobarevný režim je vždy dostupný a nemůže být deaktivován.

3. Pro posun na další barevný režim stiskněte modré tlačítko **BAREVNÝ REŽIM** .
- Potvrzovací znak ✓ signalizuje, že je barevný režim aktivován.
 - Znak ✗ signalizuje, že je barevný režim deaktivován.

Poznámka: Pro rychlé posouvání seznamem můžete také stisknout černé šipky **NAHORU** ▲ nebo **DOLŮ** ▼ pro posunutí na předchozí nebo následující barevný režim. (Šipky **NAHORU/DOLŮ** fungují, jen když je vypnuto zastínění, masky nebo čtecí linky.)

4. Pro aktivaci nebo deaktivaci dalších barevných režimů stiskněte světle modré tlačítko **OTOČIT** .
5. Opakujte kroky 3 a 4 pro pokračování přidávání nebo odebrání aktivovaných barevných režimů.
6. Po skončení a uložení změn stiskněte a držte přibližně 6 vteřin černé tlačítko **POKROČILÉ** a souběžně zelené tlačítko **ZAPNUTÍ**.

Resetování barevných režimů do základního nastavení

Pokud jste přidali nebo odebrali barevné režimy, vždy můžete obnovit přístroj na základních šest barevných režimů.

Postupujte následovně:

1. Stiskněte a držte po dobu asi 6 vteřin černé tlačítko **POKROČILÉ** a s ním zelené tlačítko **ZAPNUTÍ** pro vstup do konfiguračního menu.
2. Stiskněte a držte červené tlačítko **ZAMĚŘENÍ**  přibližně 3 vteřiny.
3. Stiskněte a držte po dobu asi 6 vteřin černé tlačítko **POKROČILÉ** a s ním zelené tlačítko **ZAPNUTÍ** pro opuštění konfiguračního menu.

Součástí balení je pojízdný kufr.

Před složením přístroje učiňte následující:



1. Použijte dálkové ovládání pro vypnutí přístroje a přepněte hlavní vypínač do vypnuté polohy.
2. Napájecí kabel odpojte ze zdi a od přístroje.
3. Skloňte kameru.
4. Napájecí kabel vložte do kufru nebo do jeho přední kapsy.

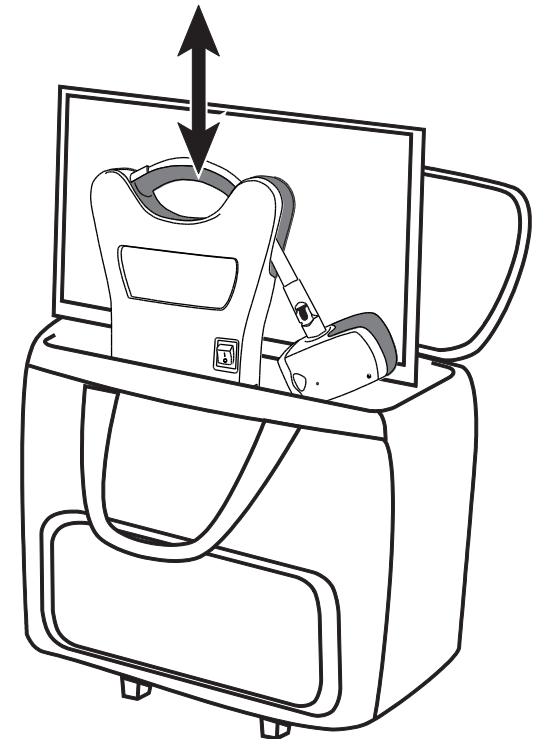

Pro uložení přístroje do kufru učiňte následující:



1. Zvedněte přístroj za jeho rukojeť.
2. S monitorem směřujícím k zadní části kufru vložte přístroj do kufru, jak ukazuje následující obrázek.
3. Zavřete kufr a použijte k přenosu jeho rukojeť nebo pohodlnou teleskopickou rukojeť pro tažení kufru na kolečkách.







Řešení problémů

Problém	Řešení
<p>Displej je prázdný.</p>	<p>Ujistěte se, že je přístroj zapnutý na zadní straně.</p> <p>Ujistěte se, že na kameře svítí zelená LED kontrolka. LED kontrolka je na spodní straně kamery.</p> <p>Ujistěte se, že je napájecí kabel správně zapojen do přístroje a do zdi.</p> <p>Snižte úroveň zvětšení pomocí černého tlačítka MINUS .</p> <p>Zkuste upravit jas pomocí žlutých tlačítek JAS  nebo .</p> <p>Stiskněte modré tlačítko BAREVNÝ REŽIM pro přepnutí do jiného barevného režimu.</p>

Problém	Řešení
<p>Přístroj se nezapne.</p>	<p>Ujistěte se, že je zapnutý hlavní vypínač (na zadní straně přístroje).</p> <p>Ujistěte se, že dálkové ovládání funguje. Červená LED kontrolka v levém horním rohu dálkového ovládání bliká, když je stisknuto tlačítko. Pokud se tak nestane, vyměňte dvě AAA baterie.</p> <p>Ujistěte se, že používáte dálkové ovládání spárované s vaší kamerou.</p> <p>Ujistěte se, že jsou zásuvky pod proudem. Pokud je přístroj připojen do zásuvky s vypínačem, ujistěte se, že je zapnutá.</p>
<p>Obraz na displeji je příliš jasný nebo je na displeji odraz, který zhoršuje čitelnost.</p>	<p>Stiskněte spodní žluté tlačítko JAS  pro snížení jasu.</p> <p>Stiskněte modré tlačítko BAREVNÝ REŽIM  pro přepnutí do jiného barevného režimu.</p>

Problém	Řešení
Obraz na displeji je příliš tmavý.	<p>Stiskněte horní žluté tlačítko JAS  pro zvýšení jasu.</p> <p>Stiskněte modré tlačítko BAREVNÝ REŽIM  pro přepnutí do jiného barevného režimu.</p>
Dokument, který čtu, není zaostřen.	<p>Při čtení na blízko: ujistěte se, že je čočka na blízko zavřená, když je kamera sklopena dolů na dokument. Více o <i>Nastavení kamery pro pohled do dálky nebo na blízko</i> čtěte na straně 6.</p>

Problém	Řešení
<p>Obraz na displeji je nejasný nebo nezaostřený.</p>	<p>Ujistěte se, že je čočka na blízko ve správné pozici: Zavřená pro čtení nebo režim Zrcadlo a otevřená pro pohled do dálky.</p> <p>Ujistěte se, že je vypnutý zámek zaostření. Můžete stisknout oranžové tlačítko ZÁMEK</p> <p>ZAOSTŘENÍ  pro zapnutí a vypnutí automatického zaostřování.</p> <p>Ujistěte se, že jsou čočky čisté.</p> <p>Zkontrolujte, že je předmět, který prohlížíte, umístěn na středu displeje. Kamera se může snažit zaostřit na něco jiného.</p> <p>Pro režim Zrcadlo (čočka na blízko zavřená), se ujistěte, že jste ve vzdálenosti od 46 do 76 cm od kamery.</p>
<p>Obraz je vzhůru nohama.</p>	<p>Použijte světle modré tlačítko OTOČENÍ</p> <p> pro obrácení obrazu.</p>
<p>Na displeji jsou čmouhy nebo skvrny.</p>	<p>Očistěte displej pomocí vlhké, měkké, bezžmolkové látky.</p>

Problém	Řešení
Text je příliš malý na čtení.	Použijte černé tlačítko PLUS  pro zvětšení.
Text je příliš velký.	Použijte černé tlačítko MINUS  pro zmenšení.
Když otočím kameru do nové polohy, ztratím předchozí nastavení.	Toto je normální funkce, neboť nastavení kamery je uloženo pro každé nastavení. Například používáte-li čtecí linky zapnuté pro pohled do dálky a pak přepnete na čtení nebo do režimu Zrcadlo, čtecí linky se nezobrazí, pokud je nezapnete i pro toto nastavení kamery.
Když stisknu tlačítka na dálkovém ovládní, nic se nestane.	Ujistěte se, že červená LED kontrolka na dálkovém ovládní bliká, když stisknete tlačítko. Pokud ne, ujistěte se, že je dálkové ovládní správně zapojeno.

Servis přístroje v České republice zajišťuje firma GALOP, s.r.o., Řehořova 14, Praha 3.

Výrobce:



Freedom Scientific, Inc.

Florida, USA

Distribuce v ČR:



GALOP, s.r.o., Řehořova 14, 130 00 Praha 3

Telefon: 222 718 996, 222 720 747

E-mail: galop@galop.cz Internet: www.galop.cz